



Labona[®]

Jalousie Universal

Anleitung zum Messen und Bestellen

Anleitung zum Messen und Bestellen

Messung der Breite und Höhe der Jalousie UNIVERSAL

1) KLASSISCHE MONTAGE

Die Messungen erfolgen entsprechend der Montage. Nachfolgend finden Sie Varianten:

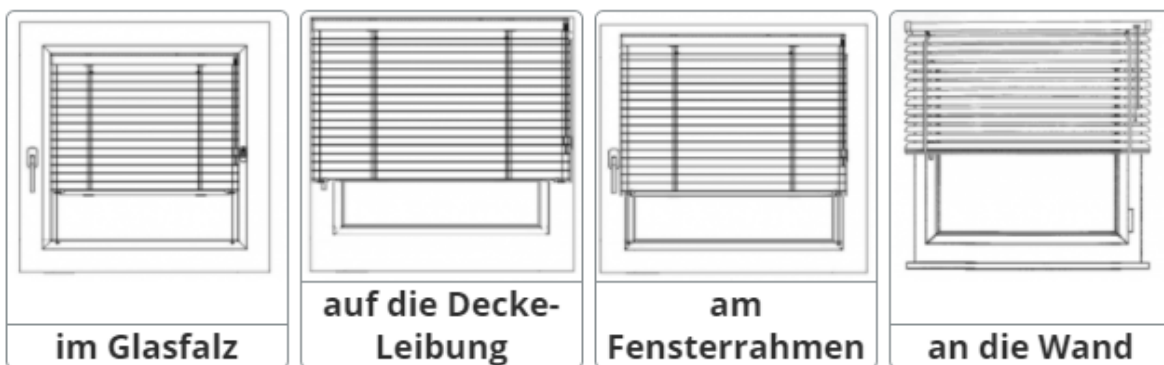

A) IM GLASFALZ

Sie messen die Breite der Jalousie in der Nähe des Glases von der linken Innenseite zur rechten Innenseite des Glasfalz einschließlich der Gummidichtung. **Ziehen Sie dann 2-3 Millimeter ab** und geben Sie den entsprechenden Wert bei der Bestellung an.

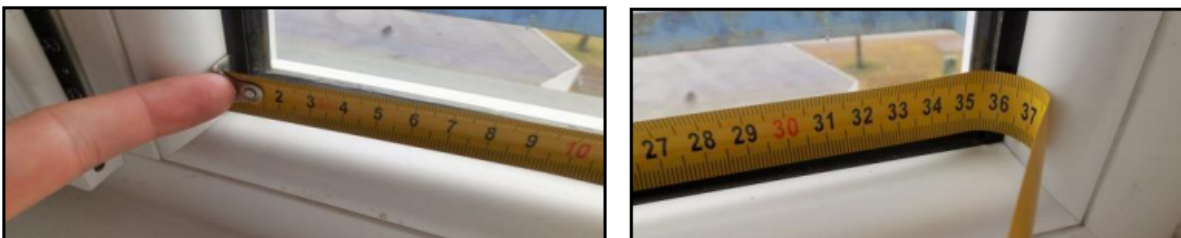

Achtung! Für die Montage im Glasfalz ist eine Rahmentiefe von mindestens 25 mm erforderlich. Sie messen die Höhe der Jalousie in der gleichen Tiefe wie die Breite.

Brauchen Sie einen Rat? Rufen Sie uns jederzeit an!

Tel.: (+43) 7202 29427

www.labona.at

labona

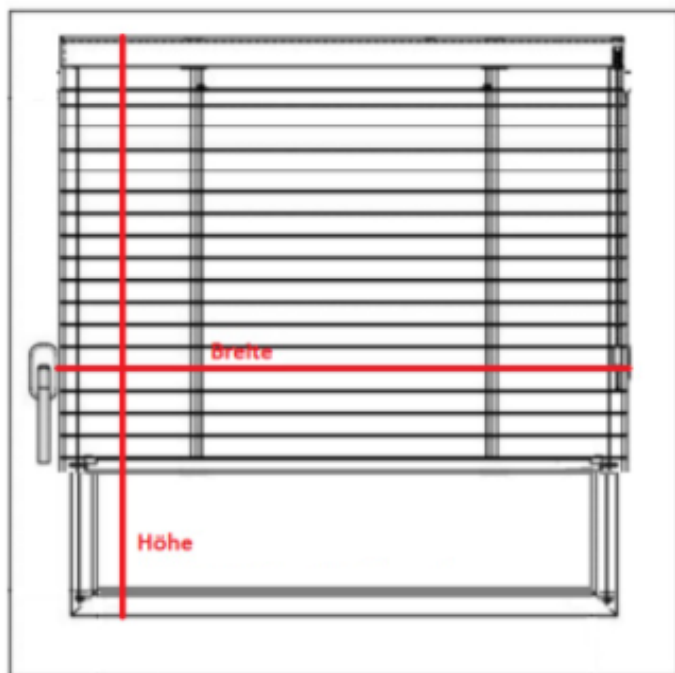

Messbeispiel: Breite = 1.105 mm gemessen von der linken Gummidichtung zur rechten Gummidichtung, dann $1.105 - 2 = \text{Breite } 1.103 \text{ mm} \times \text{Höhe} = 1.650 \text{ mm}$ gemessen von der oberen Gummidichtung zur unteren Gummidichtung. Sie geben die Werte in Fettdruck in das Bestellformular ein.

TIP! Es ist immer eine gute Idee, die Breite der Jalousie an drei Stellen zu messen - in der Mitte, oben und unten, wenn das Fenster beispielsweise schief ist. Wenn Sie unterschiedliche Abmessungen messen, geben Sie den kleinsten Messwert in der Reihenfolge an.

B) AM FENSTERRAHMEN

Sie messen die Breite der Jalousie einschließlich der Glasleiste bis zum Fenstergriff von links nach rechts. Sie messen die Höhe der Jalousie einschließlich der Glasleiste von der Oberkante bis zur Unterseite. Wir empfehlen, **der gemessenen Höhe + 50 mm hinzuzufügen**.

TIP! Das obere Profil der Jalousie hat Abmessungen von 25 x 24 x 0,4 mm. Wenn Sie eine größere Überlappung der Jalousie benötigen, fügen Sie diese zu den gemessenen Abmessungen hinzu.

Brauchen Sie einen Rat? Rufen Sie uns jederzeit an!

Tel.: (+43) 7202 29427

www.labona.at

labona

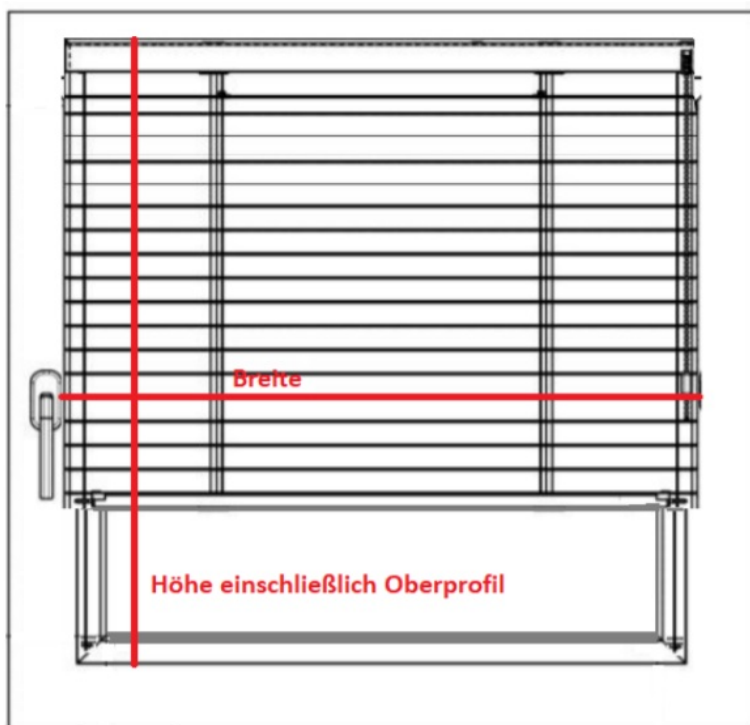

Breite = 1.115 mm gemessen vom Fenstergriff zur anderen Seite einschließlich der Glasleiste x Höhe = 1.655 mm gemessen einschließlich der Glasleiste + 50 mm empfohlener Zusatz für die Montage am Fensterrahmen = 1.705 mm. Die fett gedruckten Maße geben Sie im Bestellformular ein.

C) AUF DIE DECKE - LAIBUNG

Die tatsächliche Breite des Öffnung (Laibung) wird gemessen, einschließlich des oberen Profils, **von dem -5 mm abgezogen werden**. Die Gesamthöhe der erforderlichen Beschattung einschließlich des oberen Profils wird gemessen.

TIP! Das obere Profil hat Abmessungen: 25 x 24 x 0,4 mm.

Brauchen Sie einen Rat? Rufen Sie uns jederzeit an!

Tel.: (+43) 7202 29427

www.labona.at

labona

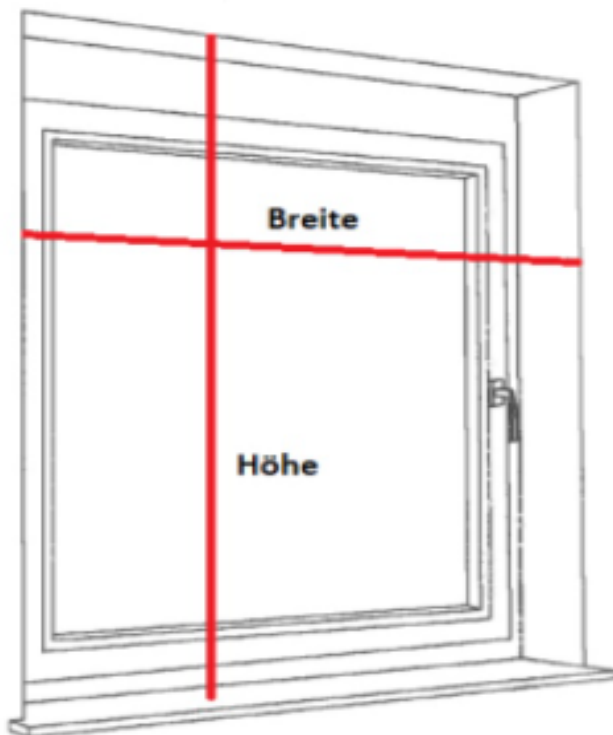

Messbeispiel: Breite 1.105 mm gemessen von der linken bis zur rechten Laibung und -5 mm von der von uns empfohlenen Abmessung abziehen. **B = 1.100 mm x Höhe = 1.650 mm**, gemessen von obere zu untere Laibung.

Sie geben die Werte in Fettdruck in das Bestellformular ein.

D) AN DIE WAND / AUF DIE DECKE

Sie messen die Breite einschließlich der ausgewählten Überlappung. Wir empfehlen, **jeder Seite mindestens + 50 mm hinzuzufügen**. Sie messen die erforderliche Höhe der Jalousie einschließlich des oberen Profils. Oder wir empfehlen, mindestens die Aufwicklungshöhe der Jalousie dazurechnen wie in der Tabelle gezeigt ist.

Brauchen Sie einen Rat? Rufen Sie uns jederzeit an!

Tel.: (+43) 7202 29427

www.labona.at

labona

Höhe der Jalousie (mm)	Standard-Ausführung Pakethöhe (in mm) inkl. Oberes Profil
500	50
1000	60
1500	70
2000	80
2500	90

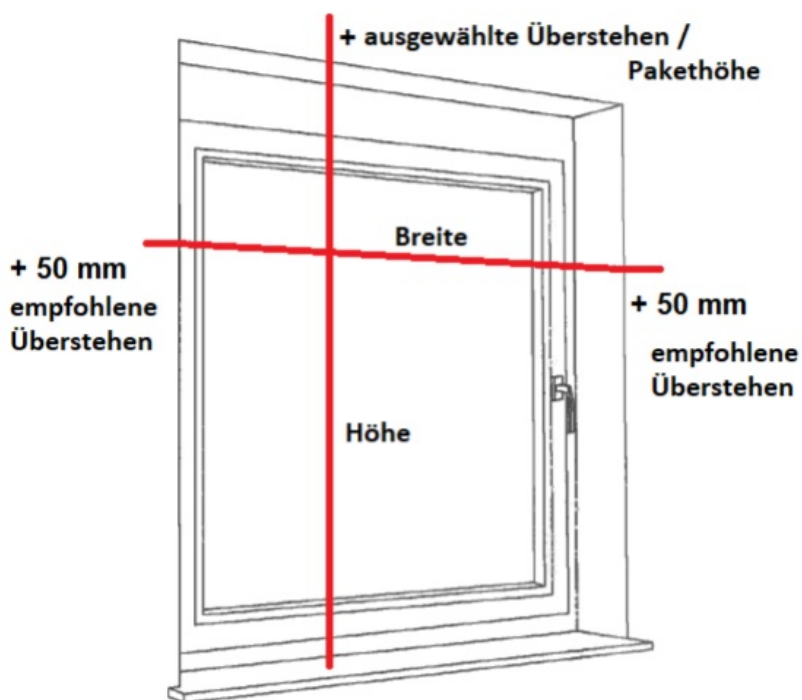

Messbeispiel: Breite = 1.105 mm gemessen von der linken bis zur rechten Auskleidung + 50 mm empfohlene Überlappung nach links, + 50 mm empfohlene Überlappung nach rechts, **B = 1.205 mm** x Höhe 1.650 mm gemessen von der oberen Auskleidung bis zu Fensterbank + 80 mm In diesem Fall ist der Wert aus der Pakethöhe-Tabelle = **1730 mm**. Sie geben die Werte in Fettdruck in das Bestellformular ein.

Brauchen Sie einen Rat? Rufen Sie uns jederzeit an!

Tel.: (+43) 7202 29427

www.labona.at

labona

2) ZWISCHENFENSTER MONTAGE

A) BREITE

Sie messen die Breite der Jalousie in der Nähe des Glases von der linken Innenseite zur rechten Innenseite der Glasleiste einschließlich der Gummidichtung. **Ziehen Sie dann 2-3 Millimeter ab** und geben Sie den entsprechenden Wert bei der Bestellung an.



A) HÖHE

Sie messen die Höhe der Jalousie in der gleichen Tiefe der Glasleiste wie die Breite. Um eine bestmögliche Beschattung zu erreichen, empfehlen wir **15 mm zur gemessenen Höhe hinzuzufügen**.



Haben Sie es schon ausgemessen?

Dann bestellen Sie einfach auf der Website
<https://www.labona.at/jalousie-zwischenfenster>

Sie füllen einige einfache Schritte aus und können Ihre Bestellung senden.

Brauchen Sie einen Rat? Rufen Sie uns jederzeit an!

Tel.: (+43) 7202 29427

www.labona.at

1. DIE MONTAGE

Was sind die Unterschiede ?

● KLASSISCHE MONTAGE

- Jalousie geeignet für alle Arten von Fenstern
- Der größte Vorteil der Jalousie ist die Variabilität der Montage, zum Beispiel am Fensterrahmen, an der Wand, im Glasfalz
- Das Hoch/Herunterziehen und Kippen der Lamellen wird mit einer Kette, Schnur oder Wendestab gesteuert



● ZWISCHENFENSTER MONTAGE

- Jalousien für ältere Fenstertypen mit Installation zwischen Fenstern
- Geeignet für Kastenfenster oder alte Fenster, in denen nur eine Lücke auf dieser Jalousie vorhanden ist
- Dank der Position zwischen den Gläsern ist die Jalousie nicht staubig, aber Sie haben die Steuerung im Raum



Brauchen Sie einen Rat? Rufen Sie uns jederzeit an!

Tel.: (+43) 7202 29427

www.labona.at

labona

KLASSISCHE MONTAGE:



im Glasfalz

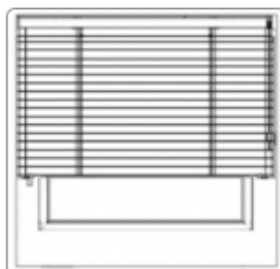

auf die Decke-
Leibung

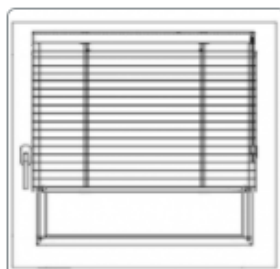

am
Fensterrahmen



an die Wand



in die Decke

Der letzte Schritt ist die Auswahl der Befestigung und der Seitenführung. Wählen Sie die Befestigung, nach der Sie die Jalousien vermessen haben, und wir liefern Ihnen die passenden Befestigungsteile. Wählen Sie als Nächstes die Seitenführung aus. Ohne Seitenführung wird die Jalousien freihängend. Die Konsole A 70 wird an der Vorderseite befestigt. Spannwinkel A 77 wird verwendet, wenn die Jalousie vor dem Fensterrahmen aufgehängt ist.

WÄHLEN SIE DIE ART DER SEITENFÜHRUNG



Ohne Führung hergestellt

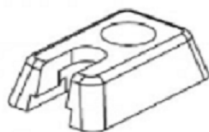

Nylon 0,8 + Konsole - fest A70

WÄHLEN SIE DIE ART DER SEITENFÜHRUNG



Ohne Führung hergestellt



Nylon 0,8 + Spannwinkel - A77

Brauchen Sie einen Rat? Rufen Sie uns jederzeit an!

Tel.: (+43) 7202 29427

www.labona.at

labona

ZWISCHENFENSTER MONTAGE:



Der letzte Schritt ist die Auswahl der Befestigung und der Seitenführung. Zur Auswahl stehen Befestigung SR 30 passend für Wand- oder Fensterrahmen; SR 30/1 geeignet für Decken oder zwischen Glasleiste; Die Brücke A20 / 2 wird bei der Montage der Jalousie zwischen der Glasleiste verwendet, wenn die SR 30/1-Montage aufgrund von Platzmangel nicht möglich ist - schmale Glasleiste. Länge 16,5 mm; Bei schmaler Glasleiste (25 mm) wird die Brücke A20 / 3+ gewählt. Sie wählen die Seitenführung entsprechend der Befestigungsmöglichkeit. Ohne Seitenführung wird die Jalousien freigehängt. Die Konsole A 70 wird an der Vorderseite befestigt. Spannwinkel A 77 wird verwendet, wenn die Jalousie vor dem Fensterrahmen aufgehängt ist und das Silon nicht in der Glasleiste befestigt werden.

7. WÄHLEN SIE DIE ART DER SEITENFÜHRUNG



Brauchen Sie einen Rat? Rufen Sie uns jederzeit an!

Tel.: (+43) 7202 29427

www.labona.at

labona

2. PRODUKTABMESSUNGEN

Breite

ab 300 bis 2000 mm

Höhe

ab 300 bis 2200 mm

Geben Sie die von Ihnen gemessenen Abmessungen in die Felder Breite und Höhe in mm ein. Beachten Sie die Limitbeschränkungen!
Die minimal herstellbare Breite und Höhe der Jalousie beträgt 300 mm. Die Breite darf nicht größer als 2000 mm und die Höhe 2200 mm sein. Die Gesamtfläche darf 2,5 m² nicht überschreiten.

3. PRODUKTFARBE

Lamellenfarbe

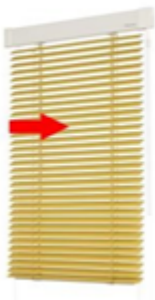

Zur Farbe der Lamellen passen wir auch die Farbe der Leiter an, die sich zwischen den Jalousien befindet

Wählen Sie die Farbe Ihrer Jalousien aus den Farbfeldern. Wählen Sie zuerst die Farbe der Lamellen und dann die Farbe des oberen Profils.

TIP! Sie sind sich nicht sicher, was Sie wählen sollen? Sie können die Lamellen entsprechend dem Zubehör in Ihrem Interieur einstellen oder den bewährten Klassikern folgen. Die am häufigsten verwendeten Lamellentöne sind: 1 - Weiß und 713 - flashy Silber.

Die Farbe des Profils wird standardmäßig entsprechend der Farbe des Fensters angegeben. Wenn Sie weiße Fenster haben, wählen Sie auch eine weiße Profilfarbe. Für diejenigen, die Fenster aus Holzimitationen haben, bieten wir hier eine Reihe von Farben des oberen Profils Decoral an.

Brauchen Sie einen Rat? Rufen Sie uns jederzeit an!

Tel.: (+43) 7202 29427

www.labona.at

labona

4. SPEZIFIKATIONEN

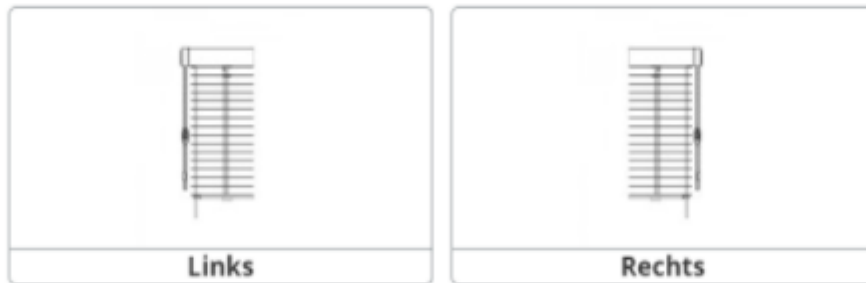

Wählen Sie in den letzten Schritten der Bestellung die Seite der Bedienung aus. Die Bedienung befindet sich meist auf der dem Griff gegenüberliegenden Seite des Fensters. Die Manipulation mit der Kette ist dann einfacher.. Es wird von der Vorderansicht des Fensters beurteilt.

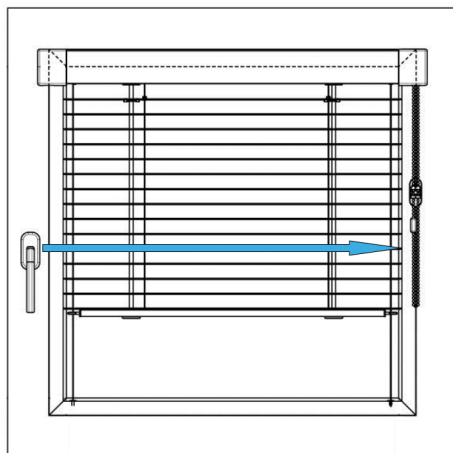

Sie können sich entscheiden, ob Sie die Jalousien in einem Vollschatten-Design wünschen. Bei dem klassischen Design von Jalousien befinden sich an den Seiten der Lamellen die Löcher, durch die das Band und das Führungsilon geführt werden. Durch diese Löcher gelangt dann Licht in den Raum. In der Vollschattenversion befinden sich die Löcher nur im hinteren Teil der Lamelle, wodurch Sie bei geschlossenen Lamellen eine vollständige Schattierung erzielen können. Der Zuschlag für dieses Design beträgt 10%, da die Jalousie dann aus mehreren Lamellen besteht.

Brauchen Sie einen Rat? Rufen Sie uns jederzeit an!

Tel.: (+43) 7202 29427

www.labona.at

labona



Haben Sie es schon ausgefüllt?

Dann legen Sie einfach die Jalousie in den Warenkorb ein und senden Sie uns die Bestellung. Wenn Sie einen Rat mit der Bestellung brauchen, schreiben Sie an info@labona.at oder rufen Sie uns an unter der Nummer +43 7202 29427.

www.labona.at

Brauchen Sie einen Rat? Rufen Sie uns jederzeit an!

Tel.: (+43) 7202 29427

www.labona.at

labona